

產品內容

AR-721U

1 主產品



2 操作手冊

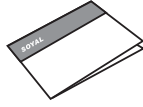

AR-721K

1 主產品



2 操作手冊



3 排線包

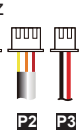

或

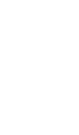
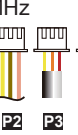

4 工具組



e x2

AR-725U-M

1 主產品

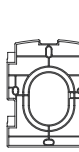

2 操作手冊

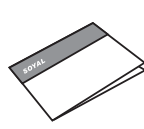

3 排線包



P1

4 工具組

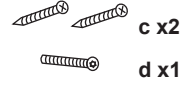

c x2



d x1

AR-725U

1 主產品

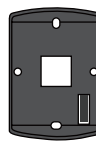

2 操作手冊

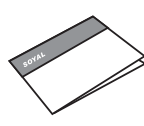

3 排線包



P1

4 工具組



e x2

AR-725K-M

1 主產品

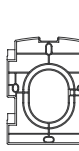

2 操作手冊

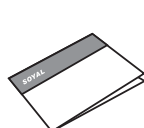

3 排線包

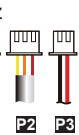

或

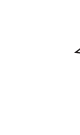
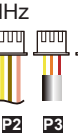

c x2

d x1

AR-725K

1 主產品

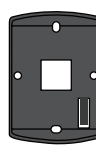
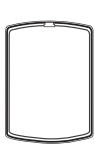

2 操作手冊

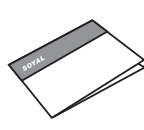

3 排線包

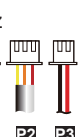

或

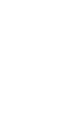
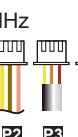

e x2

AR-725X

1 主產品

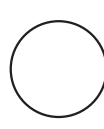
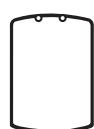
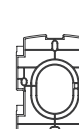

2 工具組



a x2



b x2



c x2



d x1

AR-661U【長距離讀頭】

1 主產品



2 操作手冊

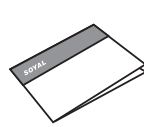

3 長距離唯讀厚卡



x2

4 鈕釦



x4

配件說明

a. M3x10、丸頭、十字、機械牙

b. 2.5x10、丸頭、十字、自攻牙

c. 4x19.1、皿頭、十字、鐵板牙

d. M3.5x15、皿頭、內梅花、機械牙

e. M3x8、皿頭、內六角、機械牙

AR-721U排線說明 (125kHz)

功能	線	顏色	描述
電源	1	粗黑	電源 DC 0V (GND)
	2	粗紅	電源 DC 12V
蜂鳴器	3	紫	蜂鳴器輸入 (Low Sound)
唯根讀頭	4	細綠	唯根 DAT:0 輸出
卡片存在指示	5	白	讀到卡片時輸出Low
唯根讀頭	6	細藍	唯根 DAT:1 輸出
LED	7	黃	LED 紅輸入 (Low Bright)
	8	棕	LED 綠輸入 (Low Bright)
蜂鳴器	9	灰	蜂鳴器輸出

輸出選擇

輸出格式	232 (TTL)/ABA (DIP_SW1)	26/34 (DIP_SW2)
WG26	OFF	OFF
WG34	OFF	ON
RS-232 (TTL)	ON	OFF
ABA II	ON	ON

AR-721U RS-232格式(TTL): 9600, N, 8, 1

DAT: 0: 反向串列輸出 (連接到電腦的 COM port)

DAT: 1: 串列輸出 (透過RS232接到電腦的 COM port)



WG34
AR-721U [125kHz]

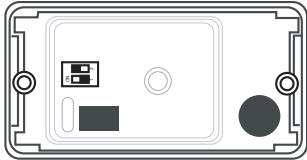

AR-721U排線說明 (13.56MHz)

功能	線	顏色	描述
電源	1	黑	電源 DC 0V (GND)
	2	紅	電源 DC 12V
蜂鳴器	3	紫	蜂鳴器輸入 (Low Sound)
唯根讀頭	4	綠	唯根 DAT:0輸出
卡片存在指示	5	白	讀到卡片時輸出Low
唯根讀頭	6	藍	唯根 DAT:1 輸出
LED	7	黃	LED 紅燈輸入
	8	棕	LED 綠燈輸入
連網線	9	灰	RS-485(A+)
	10	橙	RS-485(B-)

輸出選擇

輸出格式	26/34(DIP_SW1)	232(TTL)/ABA(DIP_SW2)
WG26	ON	OFF
WG34	OFF	OFF
ABAI	OFF	ON
RS-232(TTL)	ON	ON



WG34
AR-721U [13.56MHz]

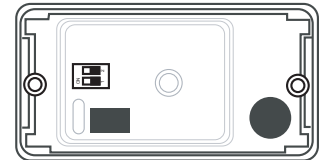

AR-721U通訊協定(功能說明)

【例】 假設您的卡片號碼 = 01234:56789

指令	範例	描述
Head	7E	起始碼
Length	09	從站號起算資料長度，包含XOR和SUM檢查碼的位元組總數
Node Function	00	固定為00，由控制器送出訊息到電腦
Data Field	71	從AR-721U接收資料
	04	Site H 組碼-高位元 組碼=04D2(16進制)
	D2	Site L 組碼-低位元 組碼=01234(十進制)
	DD	Card H 卡碼-高位元 卡碼=DDD5(16進制)
	D5	Card L 卡碼-低位元 卡碼=56789(十進制)
XOR	01	CID ID Code [Bits(39~32)] EM卡片的識別碼
SUM	51	XOR=FF^00^71^04^D2^DD^D5^01 =51
	4B	SUM=(00+71+04+D2+DD+D5+01+51) · FF=4B(LSB)

AR-721U/AR-725U與電腦連線(13.56MHz)

Mifare[13.56MHz]

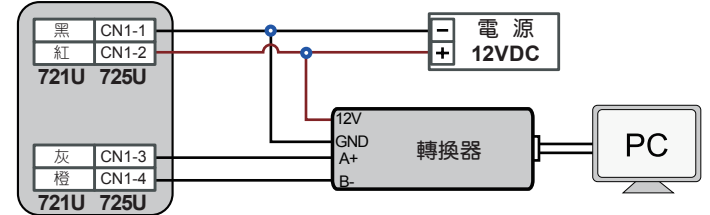

AR-721U	AR-725U	功能
黑色	CN1-1	DC 0V
紅色	CN1-2	DC 12V
灰色	CN1-3	RS-485(A+)
橙色	CN1-4	RS-485(B-)

AR-725U排線說明 (125kHz)

AR-725U [125kHz]

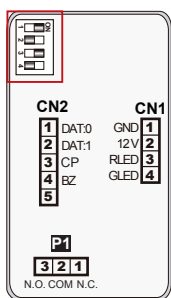

CN1

功能	線	名稱	描述
電源	1	GND	電源DC 0V
	2	12V	電源DC 12V
LED	3	RLED	LED紅輸入(Low Bright)
	4	GLED	LED綠輸入(Low Bright)

CN2

功能	線	名稱	描述
唯根讀頭	1	DAT: 0	唯根DAT: 0輸出
	2	DAT: 1	唯根DAT: 1輸出
卡片存在指示	3	CP	讀到卡片時輸出Low
蜂鳴器	4	BZ	蜂鳴器輸入(Low Sound)
	5	---	---

排線: P1

功能	線	顏色	描述
防破壞開關	1	紅	N.C.
	2	橙	COM
	3	黃	N.O.

AR-725U排線說明 (13.56MHz)

AR-725U [13.56MHz]

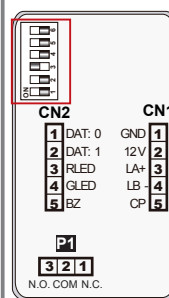

CN1

功能	線	名稱	描述
電源	1	GND	電源DC 0V
	2	12V	電源DC 12V
連網線	3	LA+	RS-485(A+)
	4	LB-	RS-485(B-)
卡片存在指示	5	CP	讀到卡片時輸出Low

CN2

功能	線	名稱	描述
唯根讀頭	1	DAT: 0	唯根DAT: 0輸出
	2	DAT: 1	唯根DAT: 1輸出
LED	3	RLED	LED紅輸入(Low Bright)
	4	GLED	LED綠輸入(Low Bright)
蜂鳴器	5	BZ	蜂鳴器輸入(Low Sound)

排線: P1

功能	線	顏色	描述
防破壞開關	1	紅	N.C.
	2	橙	COM
	3	黃	N.O.

AR-725U排線說明 (125kHz)

Dip-switch

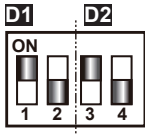

D1	WG輸出格式	DIP_SW1	DIP_SW2
ON	ABA_II / OMRON	ON	ON
OFF	WG-38	OFF	ON
ON	WG-34	ON	OFF
OFF	WG-26	OFF	OFF

D2	指示燈/蜂鳴器顯示方式 (讀卡時的顯示方式)	DIP_SW3	DIP_SW4
ON	亮紅 LED	ON	ON
OFF	亮綠 LED	OFF	ON
ON	亮紅 LED+蜂鳴器響	ON	OFF
OFF	LED不顯示僅蜂鳴器響	OFF	OFF

AR-725U排線說明 (13.56MHz)

Dip-switch

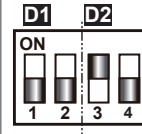

D1	WG輸出格式	DIP_SW1	DIP_SW2
ON	WG-26	ON	OFF
OFF	WG-34	OFF	OFF
OFF	ABA_II	OFF	ON
ON	RS-232(TTL)	ON	ON

D2	DIP_SW3	DIP_SW4
啟用RS-485 連線	ON	OFF
啟用RFID_SIM 模塊	OFF	ON

AR-661U長距離讀頭排線說明

安裝時注意事項

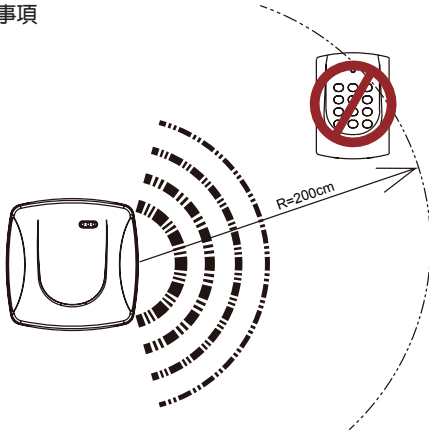

※ 若在AR-661U周圍200cm以內放置卡機將會造成干擾

功能	線	顏色	描述	備註
電源	1	黑	DC 0V (GND)	一般規格
	2	紅	DC 12V~18V	
蜂鳴器	3	紫	蜂鳴器輸出	
唯根讀頭	4	綠	唯根 DAT:0輸出	Open collected
卡片存在指示	5	白	讀卡時輸出Low	
唯根讀頭	6	藍	唯根 DAT:1 輸出	Open collected
輸出格式	7	黃	SET 1	
	8	棕	SET 2	
	9	灰		預留

輸出選擇	WG26	WG34	RS-232	WG34 + 4
輸出格式	WG26	WG34	RS-232	WG34 + 4
SET 1	Open	接GND	Open	接GND
SET 2	Open	Open	接GND	接GND

※ Note:

WG34+4: 此為SOYAL 專有的輸出格式，用於一進一出管制模式。

AR-661U唯根讀頭與門禁控制器連接配線圖

721H接2台661U做雙門一進一出的配線安裝

2台661U互控接線圖

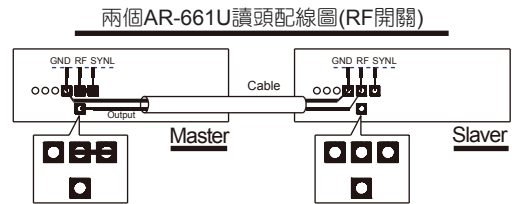
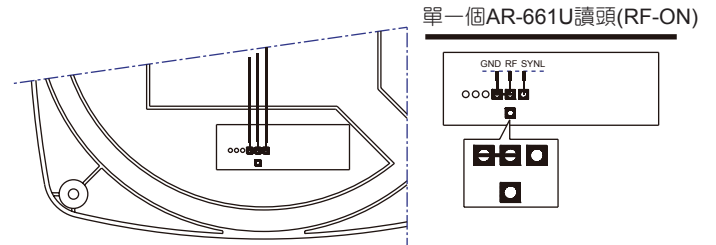
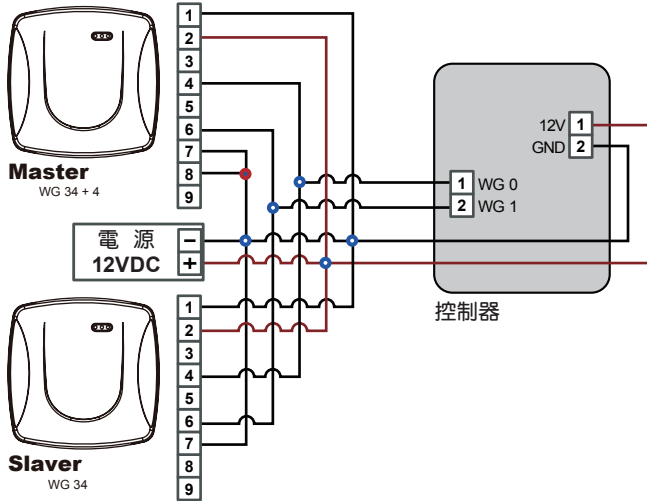

※ 當2個AR-661U之間的距離少於6公尺(建議值)時，會因為彼此之間的干擾而導致感應距離縮短，這時候就可以使用這個方式來避免干擾。

AR-721U/AR-725U/AR-661U連接配線圖

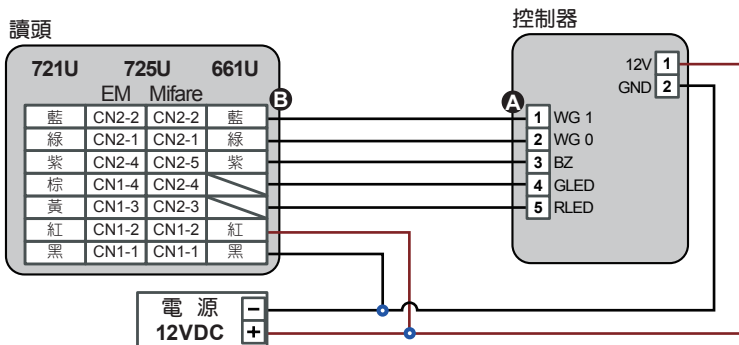

※ 661U 不須連結LED

③ AR-721U	③ AR-725U	③ AR-661U	④ PIN	功能
藍色	CN2-2	CN2-2	藍色	DAT: 1
綠色	CN2-1	CN2-1	綠色	DAT: 0
紫色	CN2-4	CN2-5	粉紅色	BEEP
棕色	CN1-4	CN2-4	棕色	綠色LED
黃色	CN1-3	CN2-3	黃色	紅色LED

721K/725K排線說明 (125kHz)

排線：P1

功能	線	顏色	描述
唯根讀頭 / ABA	1	細藍	唯根 DAT:1 輸出 ABA Format: Clock
	2	細綠	唯根 DAT:0 輸出 ABA Format: Data
卡片存在指示	3	橙	ABA Format / 讀卡時輸出Low
	4		不連接
蜂鳴器	5	粉紅	蜂鳴器輸入 (Input Low)
LED	6	棕	LED 綠輸入 (Input Low)
	7	黃	LED 紅輸入 (Input Low)

排線：P2

功能	線	顏色	描述
防破壞開關	1	紅	N.C.
	2	橙	COM
	3	黃	N.O.

排線：P3

功能	線	顏色	描述
電源	1	粗紅	電源 DC12V
	2	粗黑	電源 DC0V (GND)

唯根輸出格式

輸出格式	WG	J2	RST/Bits
Wiegand 26 Bit	Open	Open	Open
Wiegand 34 Bit	Open	Open	Short
RS-232	Short	Open	Open
Magnetic (ABA 8 Digital)	Short	Open	Short
Magnetic (ABA 10 Digital)	Short	Open	Open

EM(125kHz)配線安裝

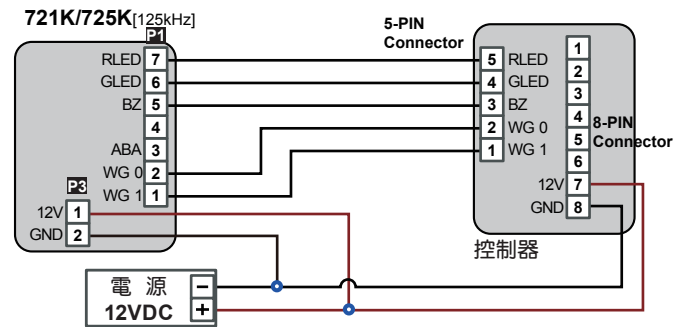

※ 實際孔位請參考排線說明

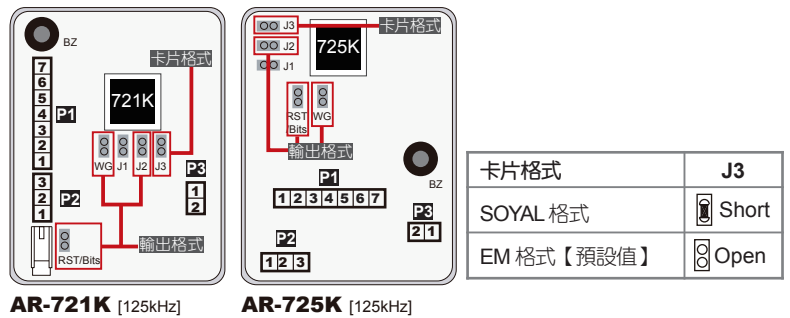

721K/725K排線說明 (13.56MHz)

排線：P1

功能	線	顏色	描述
輸出格式	1	橙	SET2
	2	紫	SET1
卡片存在指示	3	白	ABA Format / 讀卡時輸出Low
電源	4	粗紅	電源 DC12V
	5	粗黑	電源 DC 0V (GND)

排線：P2

功能	線	顏色	描述
蜂鳴器	1	粉紅	蜂鳴器輸入, Input Low
LED	2	棕	LED 綠輸入, Input Low
	3	黃	LED 紅輸入, Input Low

排線：P3

功能	線	顏色	描述
防破壞開關	1	紅	N.C.
	2	橙	COM
	3	黃	N.O.

排線：P4

功能	線	顏色	描述
2-PIN排線 唯根讀頭	1	細綠	唯根 DAT:0 輸出, ABA Format: Data
	2	細藍	唯根 DAT:1 輸出, ABA Format: Clock

排線：P5

功能	線	顏色	描述
連網線	1	粗綠	RS-485 (B-)
	2	粗藍	RS-485 (A+)

Mifare(13.56MHz)配線安裝

721K/725K [13.56MHz]

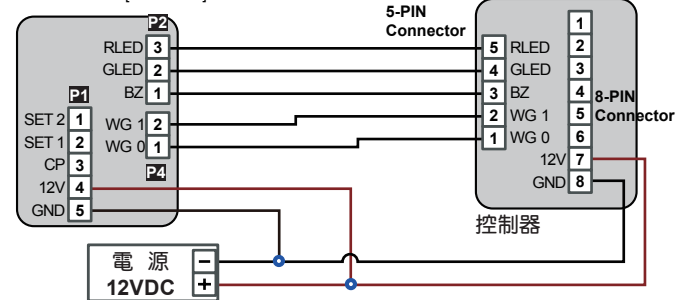

※ 實際孔位請參考排線說明

輸出選擇

輸出格式	SET 1	SET 2	備註
WG-26	Open	Open	Hex
WG-34	Open	接GND	Hex
ABA-10	接GND	Open	BCD 10
ABA-5-5	接GND	接GND	BCD 5:5

